

**PREFEITURA MUNICIPAL DE BARCARENA EDITAL DE PREGÃO ELETRÔNICO Nº 9-041/2020 - IMPUGNAÇÃO ITEM 01**

4 mensagens

Patricia Klein Pires &lt;vendas@elroimedical.com.br&gt;

Para: pregaoeletronico.pmb@gmail.com

Cc: Miriane Ferrari &lt;vendas3@elroimedical.com.br&gt;, elroi+deal63593@pipedrivemail.com

6 de agosto de 2020 16:24

**PREFEITURA MUNICIPAL DE BARCARENA  
EDITAL DE PREGÃO ELETRÔNICO Nº 9-041/2020  
IMPUGNAÇÃO ITEM 01**

Sr. Pregoeiro, Elroi Medical - El-roi Medical Solutions Indústria E Comércio De Equipamentos Eireli, CNPJ. 10.335.819/0001-63 Insc . Estadual 255787278, Sediada na Rua Brasilpinho, 281, Kobrasol, São José Santa Catarina CEP 88.102-300, na qualidade de desenvolvedora e fabricante de robôs e equipamentos para desinfecção por UV-C neste ato representado pelo seu representante legal, conforme previsto no edital vem respeitosamente a esta comissão de licitação e ao Sr. Pregoeiro impugnar o item 1 .

Anexos contendo: 01 Impugnação com 5 páginas , Catálogo Técnico , Videos dos Equipamentos e reportagem sobre o Robô

Mais informações sobre nossos equipamentos

**Instagram:** @elroi.medical

Abaixo linco do Unico Hospital do Brasil com um Robô de desinfecção por raios UVC  
<https://ndmais.com.br/tecnologia/robo-com-inteligencia-artificial-ajuda-na-desinfeccao-de-ambientes-em-hospital-de-florianopolis/>

No aguardo de um retorno,

**Favor confirmar recebimento deste e-mail.**



**Patrícia Klein Pires**

Supervisora de Negócios e Contratos

**Fone:** +55 48 3047.4007

**Whatsapp:** +55 48 9 9676.0025

Instagram: @elroi.medical

*Pense antes de Imprimir .*

*"We will remember the name of the Lord our God."*

Conheça: BedBath | HandWash | iBtek | Opus30i | Opuspick | Bacclean ROBO UV-C| Opto/ UVC Robô H. Florianópolis



"We will remember the name of the Lord our God."

 Reportagem Record SC.mp4

 Video BacClean Basic (Profissional).mov

 IMG\_0041\_alta.jpg

---

2 anexos

 CATALOGO TECNICO BACCLEAN BASIC PDF.pdf  
1476K

 PREFEITURA MUNICIPAL DE BARCARENA.pdf  
97K

---

Prefeitura Barcarena - Licitação <pregaoeletronico.pmb@gmail.com>  
Para: anacarol.queiroz@outlook.com

6 de agosto de 2020 16:34

Segue impugnação.

[Texto das mensagens anteriores oculto]

**Departamento de Licitações e Contratos**  
**PREFEITURA MUNICIPAL DE BARCARENA**  
<https://www.barcarena.pa.gov.br/portal/licitacao>

---

2 anexos

 CATALOGO TECNICO BACCLEAN BASIC PDF.pdf  
1476K

 PREFEITURA MUNICIPAL DE BARCARENA.pdf  
97K

---

Prefeitura Barcarena - Licitação <pregaoeletronico.pmb@gmail.com>  
Para: Ezequiel Soares <ezequielsoaresfonseca@gmail.com>

6 de agosto de 2020 16:52

[Texto das mensagens anteriores oculto]

2 anexos

 **CATALOGO TECNICO BACCLEAN BASIC PDF.pdf**  
1476K

 **PREFEITURA MUNICIPAL DE BARCARENA.pdf**  
97K



**Prefeitura Barcarena - Licitação** <pregaoeletronico.pmb@gmail.com>  
Para: Patricia Klein Pires <vendas@elroimedical.com.br>

7 de agosto de 2020 09:08

Bom dia!

Atesto recebimento.

Atenciosamente,

[Texto das mensagens anteriores oculto]

[Texto das mensagens anteriores oculto]

PREFEITURA MUNICIPAL DE BARCARENA  
EDITAL DE PREGÃO ELETRÔNICO Nº 9-041/2020  
[pregão\\_eletrônico.pmb@gmail.com](mailto:pregão_eletrônico.pmb@gmail.com)  
IMPUGNAÇÃO ITEM 01

Sr. Pregoeiro, Elroi Medical - El-roi Medical Solutions Indústria E Comércio De Equipamentos Eireli, CNPJ. 10.335.819/0001-63 Insc . Estadual 255787278, Sediada na Rua Brasilpinho, 281, Kobrasol, São José Santa Catarina CEP 88.102-300, na qualidade de robôs e equipamentos para desinfecção por UV-C neste ato representado pelo seu representante legal, conforme previsto no edital vem respeitosamente a esta comissão de licitação e ao Sr. Pregoeiro impugnar o item 1.

#### Item 01

Locação de Equipamentos modular para desinfecção de ambientes escolares e superfícies por meio da utilização de raios ultravioletas, composto por sistema de aplicação de quatro módulos imantados independentes com quatro lâmpadas de no mínimo 60W cada e potência total mínima de 240W total, controle remoto por rádio frequência para acionamento à distância, avisos sonoros e visuais de energização e sirene indicativa de luzes acesas. Comprimento de onda de 254nm, medindo aproximadamente 32 cms de comprimento, 30 de largura, 50 cms de altura. Capacidade de desinfecção de ambientes de 50m2 em aproximadamente 10 minutos. Voltagem 127-220V

*"Qualquer restrição em relação ao objeto da licitação deve ter como fundamento razões aptas a justificarem que a finalidade e o interesse público reclamam por tal exigência de forma irremediável. Sem tal justificativa a restrição deve ser tomada por ilegal (art. 3º, § 1º, inc. I).."* "Direcionar o edital de uma compra com as características de determinado conjunto de fornecedores não tem nenhuma convergência com o trabalho de especificar corretamente o objeto pretendido para um determinado processo de licitação." - conforme entendimento do TCU no Acórdão 641/2004 - Plenário."

A palavra Irremediável muito bem alocada no Acórdão 641/2004 significa que não a remédio, que se extinguem todos e qualquer possibilidade de se especificar o objeto sem direcionar.

De fato, quando um objeto não pode ser especificado sem direcionamento, porque é único, específico, sem similaridade, para isso a lei prevê a inexigibilidade.

Quando de fato há fundamentos e razões aptas, válidas e legais, que justifiquem a finalidade da restrição sobre o objeto, e que, nestes fundamentos fique legalmente comprovada que há interesse público que reclamam pela funcionalidade ou características que levem ao direcionamento, neste caso cabe sim a aquisição, que não pode ser feita por carta convite, tomada de preços, ou pregões eletrônicos ou presenciais, ou ainda concorrência, já que, estas modalidades caracteriza-se pela existência de concorrência, sendo que no caso justificado legal, aplica-se a exigência de compra por meio de inexigibilidade onde a empresa deve comprovar de fato a inexistência de similaridade, portanto quando há justificativa para a funcionalidade ou características que levam ao direcionamento obrigatório a compra deve ser feita obrigatoriamente por inexigibilidade, o que de fato não se aplica ao processo supra.

Como a impugnante é fabricante já não existe mais a possibilidade de inexistência de similaridade

Senhor Pregoeiro a impugnante Elroi Medical com 12 anos de mercado é fabricante de Robôs e equipamentos para Desinfecção UV-C, sendo a primeira empresa do Brasil a dominar a tecnologia, ou seja não somos uma empresa criada na pandemia.

O item 01 do processo supra se encontra nitidamente direcionado com características específicas de determinado fabricante, cada fabricante possui seu modo construtivo, ao qual é protegido por propriedade intelectual INPI.

Podemos usar como exemplo:

Número de lâmpadas  
quatro módulos imantados  
potência das lâmpadas em watts  
Medidas

Não é nossa intenção com esta peça jurídica menosprezar o trabalho feito por esta administração até aqui, pelo contrário estamos em um momento crítico onde obrigatoriamente nossos governantes devem olhar para as novas tecnologias para que a população possa retomar sua rotina, portanto abrir as portas para tecnologia UV-C serve de exemplo para outros órgãos entidades públicas.

Além do descritivo estar direcionado, fica claro que a empresa que prestou consultoria para esta administração na elaboração do projeto básico não possui domínio da tecnologia UV-C, provavelmente por se tratar de uma empresa criada na pandemia, podemos arriscar dizer que não possui equipamentos necessário para medir espectro e onda e potência e radiação assim como seu alcance devido ao alto custo e necessidade de importação, o fato das lâmpadas

serem solicitadas no descritivo por "Watts" comprova tal possibilidade e nítida inexperiência.

Isso porque, potência da lâmpada em "Watts" não significa potência de radiação UV-C "mJ", também não significa que a lâmpada possui faixa de onda de 254nm.

Uma lâmpada de 60 watts ou 4 lâmpadas de 240 watts não significa potência de radiação do equipamento.

Assim como o número de lâmpadas não significa que o equipamento é mais potentes que outros, pois potência e número de lâmpadas não significam mais radiação na faixa de onda UV-C.

A lâmpada pode ter boa potência de radiação UV-C mais não estar na faixa de onda correta, a faixa de onda germicida vai de 222nm até 260nm, conforme a faixa de onda fica mais baixa menos potência germicida a lâmpada possui.

Outro ponto importante é o preço R\$ 993.600,00 que esta administração está pagando para um contrato de locação de 6 meses, com este mesmo valor esta administração pode adquirir os equipamento e pagar nas mesmas condições em 6 vezes sem entrada, ficando como proprietária definitiva dos equipamentos.

Outro ponto que deve ser considerado é que não existe desinfecção sem registro e controle, assim como gerenciamento dos ambientes desinfectados.

A logística neste processo também é fundamental, esta administração precisa de um sistema menos rústico que possibilite gerenciamento dos ambientes assim como operação dos equipamento online e de forma simultânea, não só durante o dia mais também a noite, onde os equipamentos poderão fazer desinfecções de forma automática sem contato humano.

Outro tema que deve ser considerado é a segurança do trabalho e seguranças das crianças, considerando este tema esta administração pode adquirir 2 robôs com inteligência artificial para executar as desinfecções, em 3,5 segundos.

É indispensável também que tal sistema tenha sido submetido a ANVISA, pois esta administração pode estar sujeita a fiscalização.



Segue sugestão de descritivo técnico

#### Modalidade Aquisição

Aquisição de Equipamentos para desinfecção de ambientes escolares e superfícies por meio da utilização de raios ultravioletas UV-C, composto por softwares e hardware e equipamento, com gerenciamento de ambientes, aplicativo para controle e programação e equipamentos com radiação de mínima de 150mJ, conforme padrão internacional de medição de potência de irradiação UV-C, capacidade de atuação em ângulo de 358° teto, piso e paredes e aerossol em LOG1 de desinfecção com possibilidade de atender também LOG2, LOG3 LOG4 controle remoto por rádio frequência para acionamento à distância, aviso de notificação push no celular, notificação de alerta sonoro, luz de aviso ligado comprimento de onda de 254nm, Capacidade de desinfecção de ambientes de 50m2 em aproximadamente 10 minutos. Voltagem 127-220V, comprovação de submissão da tecnologia a ANVISA

Quantidade 36

Valor R\$ 25.000

Valor total R\$ 900,000

Pagamento em 6 vezes

#### Modalidade Aquisição

Aquisição de Robô hardware e software programação e controle, sistema gerencial de ambientes para desinfecção de ambientes escolares com capacidade de eliminar SARS COV2 COVID19 em 01 minuto em sala de 50m2

Cavalete de segurança com sensor a laser, para evitar acesso a zona de desinfecção, homologado NR12.

Comprovação de Submissão da Tecnologia a ANVISA

Um robô pode fazer 80 desinfecções em 6 horas de trabalho com um único operador.

Quantidade 1



Valor Unitário 380.000,00  
Valor Total R\$ 380.000,00  
Pagamento em 6 vezes

Diante do que foi exposto a esta administração, pode constatar que o valor a ser gasto pode ser melhor empregado, em patrimônio próprio desta instituição, com superioridade técnica e tecnológica, sendo assim solicitamos a esta comissão a suspensão do presente processo para readequação do descritivo técnico que se encontra direcionado, assim como análise sobre a troca de modalidade para aquisição.

Diante de tudo que foi exposto nos colocamos a inteira disposição desta administração e Autoridades Públicas para realizar videoconferência para esclarecer quaisquer dúvidas sobre a tecnologia UV-C.

Caso não seja este o entendimento desta comissão em reformar o descritivo direcionado e os possíveis excesso de gastos, solicitamos o cancelamento do processo por vício e irregularidades.

**Acompanha este impugnação catálogo técnico e link de acesso a nossos equipamentos e sistemas:**



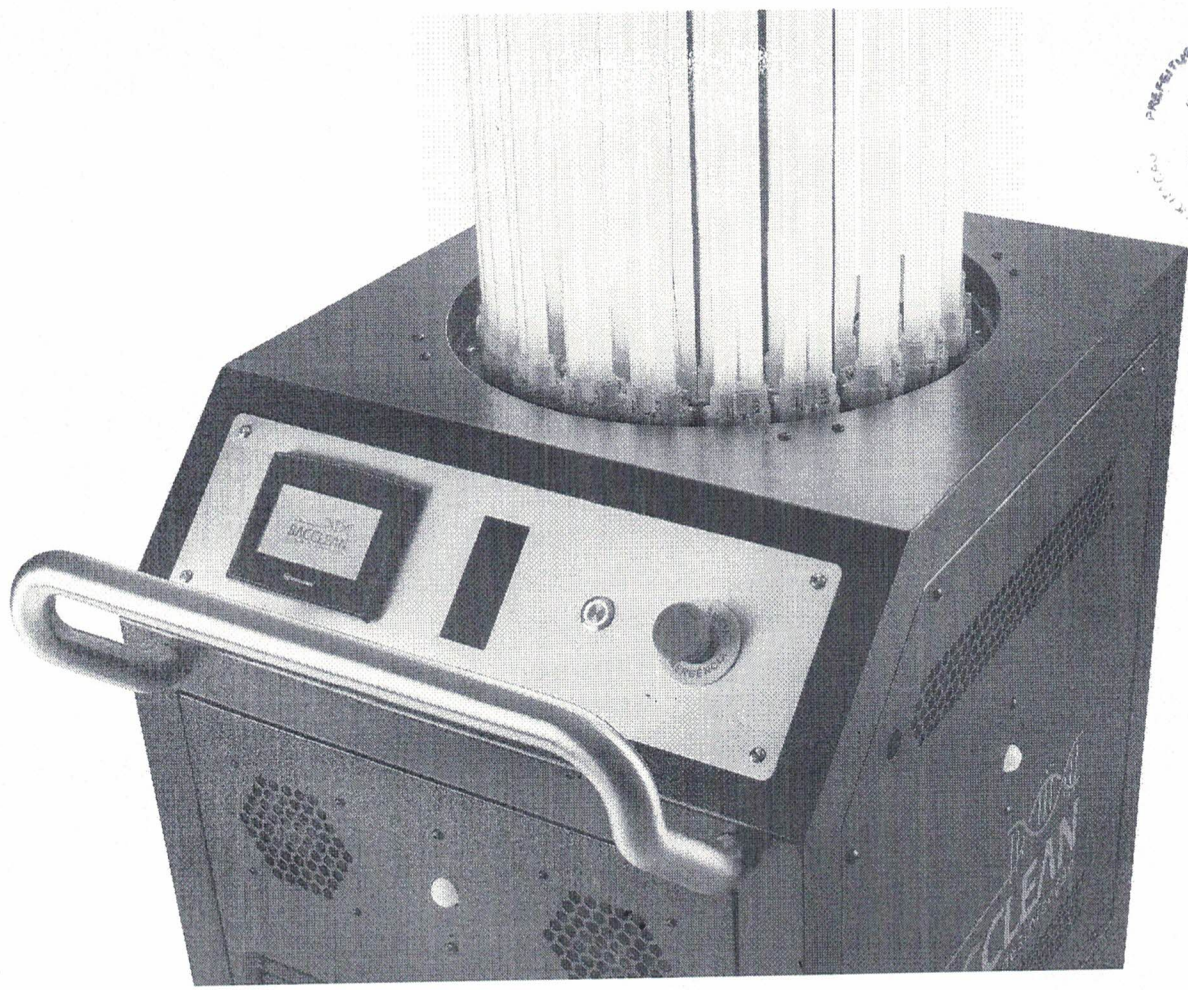

PRESTIARIA MUNICIPAL DE BARRA DE SA  
FOLHA  
168  
CASSIO DE SA

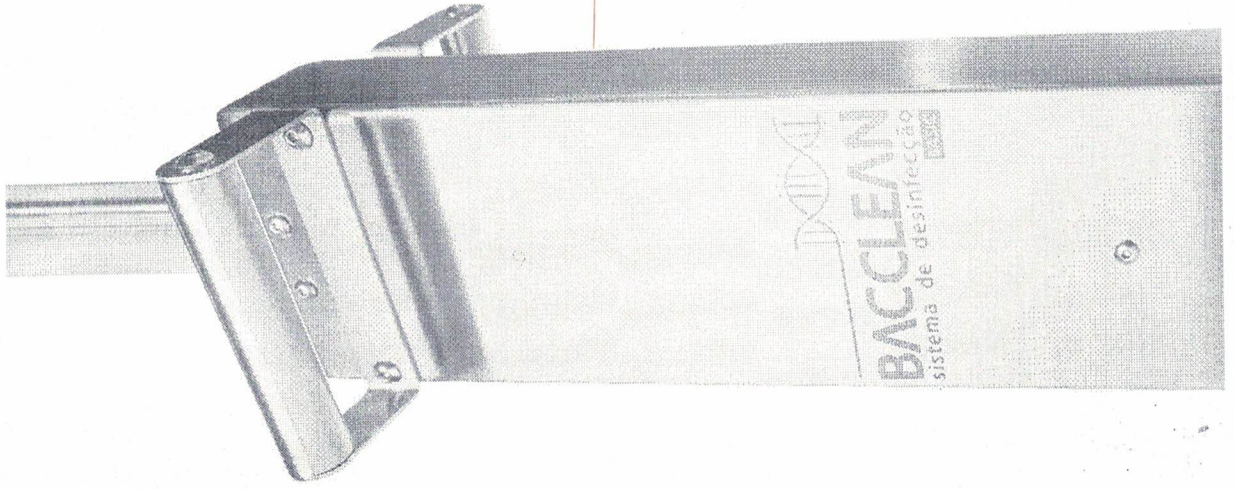

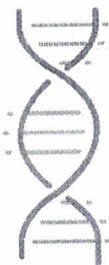
  
**BACCLEAN**  
sistema de desinfeção

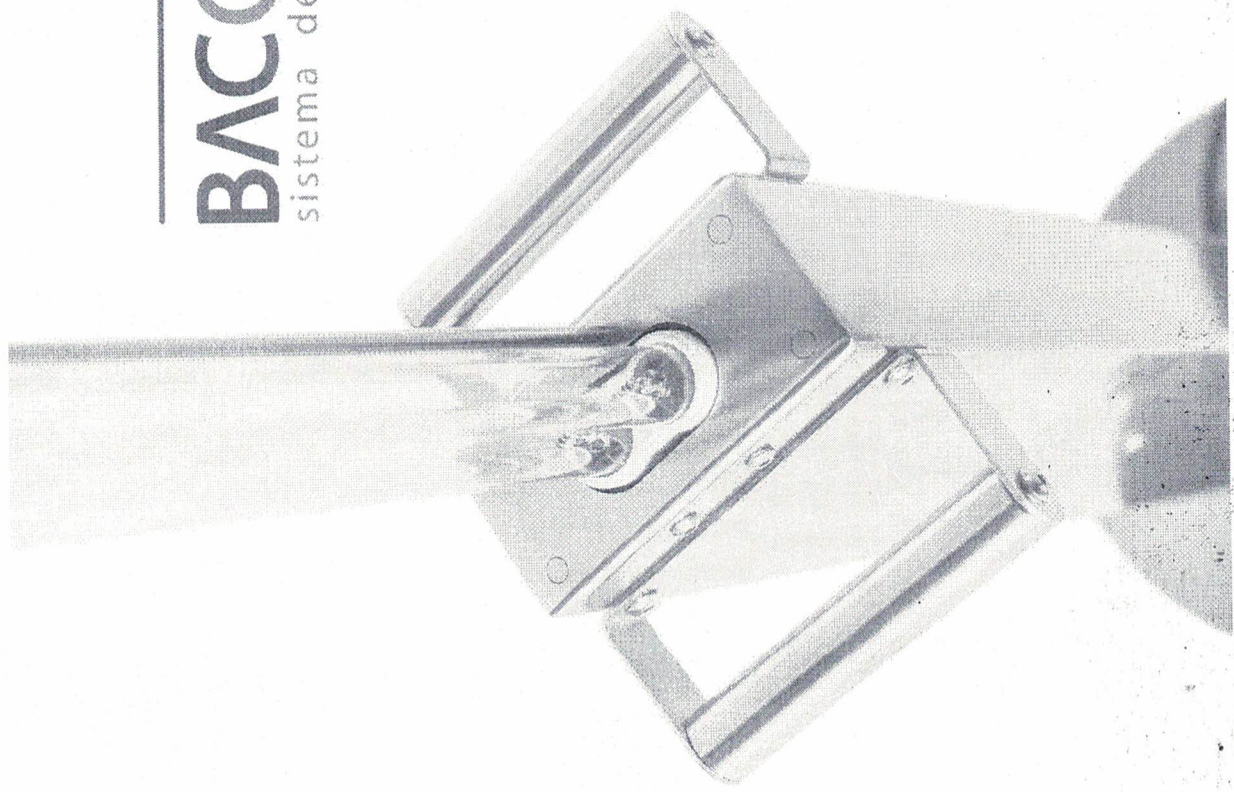



## BACCLEAN BASIC

**Aplicação:** Desinfecção de ambientes em risco biológico.

**Tecnologia:** UV-C (germicida na faixa de onda 254 nm)

BACCLEAN BASIC é digital e ideal para consultórios odontológicos, clínicas médicas e outros ambientes que apresentem risco biológico.

O BACCLEAN BASIC possui capacidade para emitir radiação UV-C necessária para eliminar SARSCOV2 (COVID-19) em 3:45 minutos em um ambiente de 15 m<sup>2</sup>.



O Sistema permite à aplicação em ambientes com a metragem superior, por exemplo, 20 m<sup>2</sup>, 40 m<sup>2</sup>, 50 m<sup>2</sup> e 100 m<sup>2</sup> com a mesma eficácia, variando apenas o tempo de aplicação.

### **Raio de Atuação:**

O Sistema possui capacidade de emissão de radiação UV-C em 360°, sendo capaz de atingir simultaneamente teto, paredes, superfícies e ar (aerossol).

BACCLEAN BASIC possui capacidade de fazer desinfecção em LOG1, LOG2, LOG3 e LOG4. Sendo LOG 1 utilizado por hospitais em centros cirúrgicos, expurgos, e UTIs.

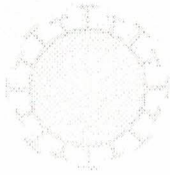



### **Ação da radiação UV-C:**

O sistema possui capacidade de emitir radiação UV-C acumulativa, que ao interagir com vírus e bactérias, rompe suas ligações químicas, gerando ejeção de elétrons, destruição de camadas, membranas e material genético; agindo nas estruturas que mantem o DNA e RNA em ligações duplas, proporcionando-os o desenvolvimento e ocasionando a agregação desordenada, inativando o vírus.

COVID-19 é um vírus que se assemelha a muitos outros, contendo RNA e cápsula proteica, na qual envolve o material genético que o vírus possui.

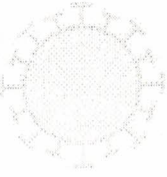

BACCLEAN BASIC emite radiação UV-C, na qual, rompe a cadeia de DNA ou RNA.

**Estrutura:** Base fixa, com 2 alças fabricado no padrão de centro cirúrgico, com estrutura robusta, 98% em aço escovado inox AISI 304; (inclusive parafusos);

**Peso:** 7,5 Kg;

**Espaço necessário:** 27cm<sup>2</sup>.

**Tamanho:** 270 mm de diâmetro da base redonda, 610 mm até a base da lâmpada, 1,123,70 mm até o topo da lâmpada; estrutura desmontável em 2 partes apenas 3 passos para fácil transporte,

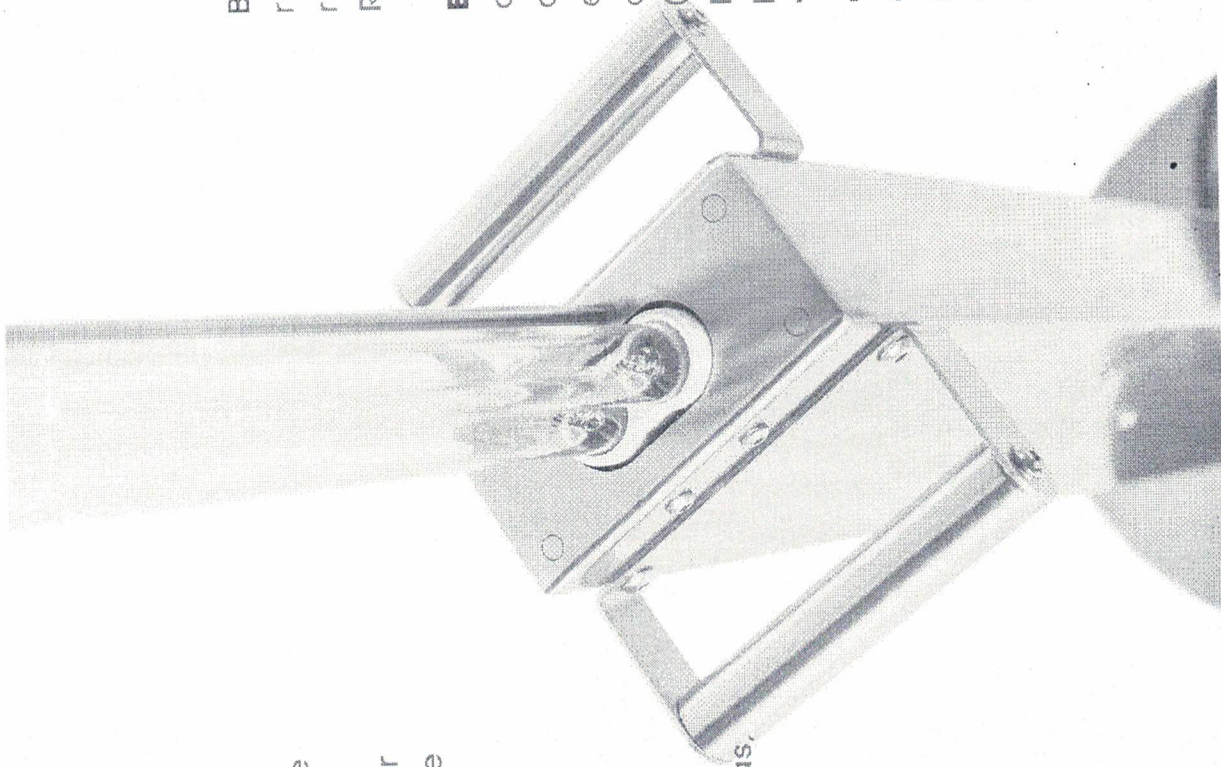



### **Tripla Proteção Elétrica:**

O Sistema possui tripla segurança elétrica para proteção do equipamento; Dupla Proteção contra curto circuito em tomadas e fuga de corrente; proteção elétrica para o operador com desarme imediato do equipamento com qualquer fuga de corrente elétrica; sistema de proteção elétrica reserva para proteção do equipamento; Proteção elétrica adicional para as lâmpadas; Consumo 95 watts, voltagem 110/220 V selecionável.

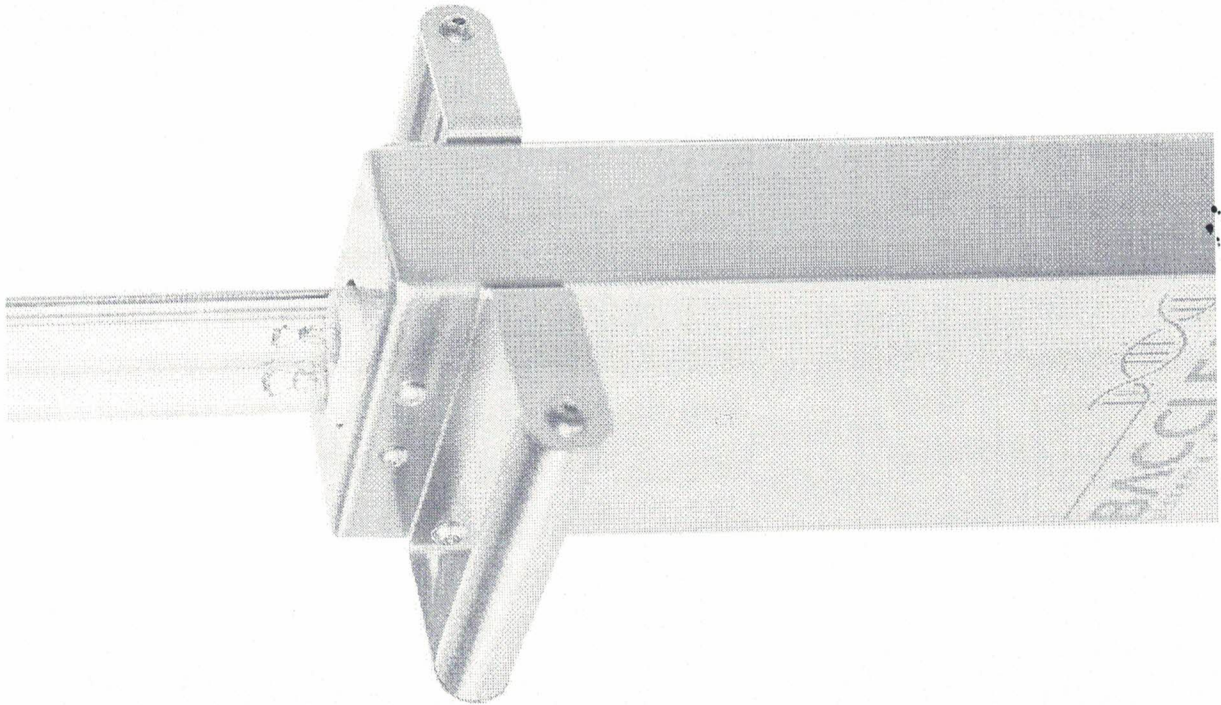

### **Aplicativo para celular com os seguinte recursos:**

Controle online em tempo real; Conexão wi-fi 2.4GHz; Bloqueio de acesso ao aplicativo para impedir acesso não autorizado; Aplicativo no idioma Português com opção de configuração para 30 idiomas; Opção aviso com vibração no celular; Compartilhamento de controle com outros operadores; Configuração de tempo de duração de pulso; Desligamento automático; Notificação (Push) aviso em tela do celular para o Operador; Indicador de rede; Estado no arranque (Ligado/Desligado);

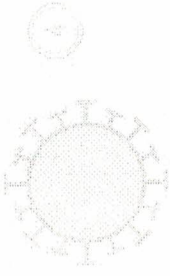



Aplicativo com botão liga/desliga; Status com mudança de cor do botão; Atualização de status mesmo com utilização de controle remoto; Função de adição de novos equipamentos; Configuração de controle de vários equipamentos em ambientes diferentes; possibilidades de integração com outros aplicativos de configuração de ambientes, como, Google Home, Amazon ALEXA, IFTT, Alice; Cadastramento de ambientes e cenas, utilizado para operação de mais de um equipamento ao mesmo tempo em ambientes diferentes, exemplo,

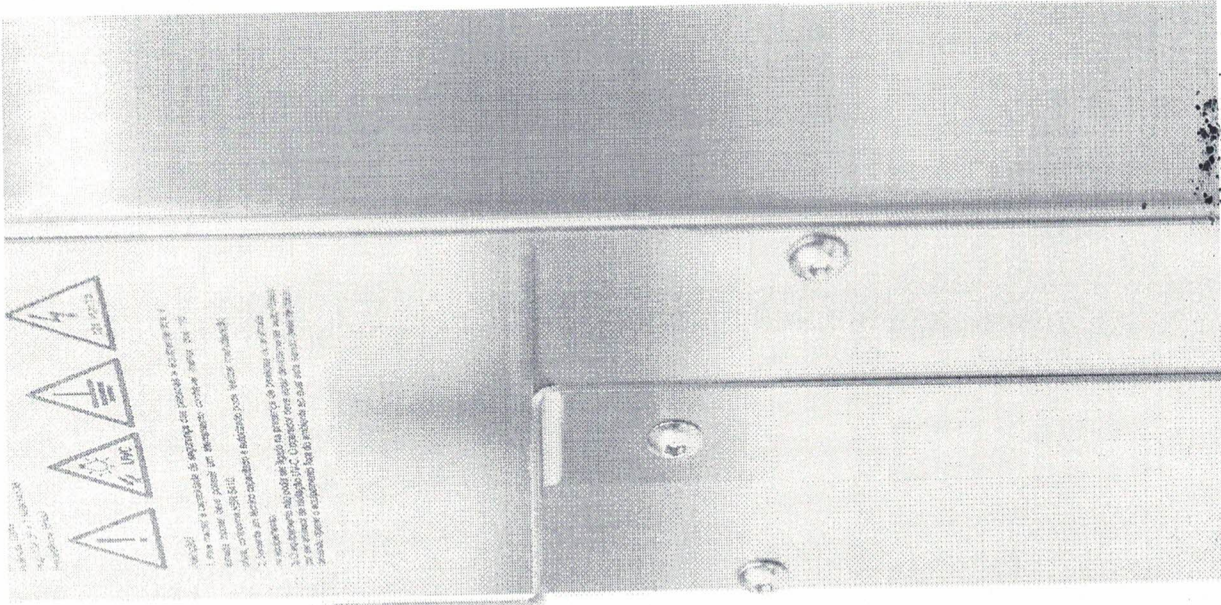

ambiente 1 ligado; quando ambiente 1 desligar o ambiente 2 ligará, definindo-se a programação simultânea de vários equipamentos ou alternada com tempo e prazos diferentes.

**Acompanham o equipamento:**

- Aplicativo;
- Controle Remoto;
- suporte de controle remoto com fixação por furação e fixação magnética;
- Embalagem convencional de transporte (caixa de madeira).

\*Acessórios Opcionais:  
Case para transporte profissional.

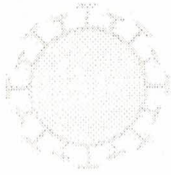



**BACCLEAN**  
sistema de desinfecção

SEI/ANVISA - 0642869  
Ofício 0642869.html 2/2  
Submissão de  
Tecnologia  
Autenticidade pode ser  
conferida no QR CODE  
Código verificador:  
0642819  
Código CRC: 6E9EBD46



Documento assinado  
eletronicamente por Anderson  
de Almeida Pereira, Gerente de  
Tecnologia em equipamentos,  
em 04/07/2019, às 08:37,  
conforme horário oficial de  
Brasília, com fundamento no  
art. 6º, § 1º, do Decreto nº 8.539,  
de 8 de outubro de 2015

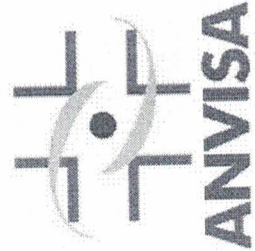

Desenvolvido e Fabricado  
e patentado por:



(48) 3047.4007  
[vendas@elroiomedical.com.br](mailto:vendas@elroiomedical.com.br)  
[www.elroiomedical.com.br](http://www.elroiomedical.com.br)

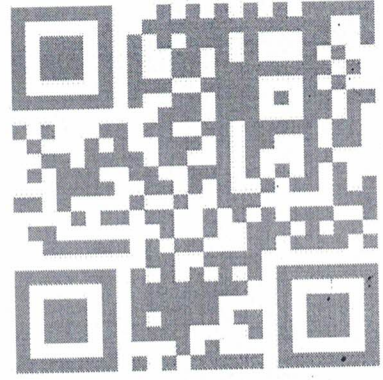

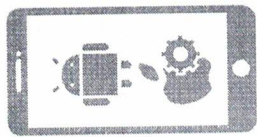
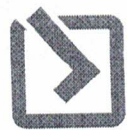

PROGRAMAÇÃO E CONTROLE POR CELULAR E TABLET IOS/ANDROID

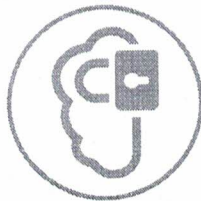

NUVEM SEGURA, BANCO DE DADOS, COMUNICAÇÃO EQUIPAMENTO E CELULAR

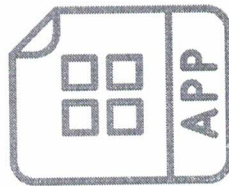

APLICATIVO, CONTROLE E PROGRAMAÇÃO

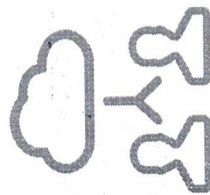

COMPARTILHAMENTO DE CONTROLE COM OPERADORES



WI-FI, CONTROLE E PROGRAMAÇÃO ONLINE EM TEMPO REAL

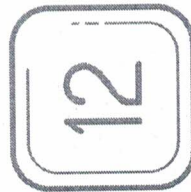
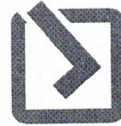

GARANTIA DE 12 MESES COM DEFEITO DE FABRICAÇÃO, COM SUBSTITUIÇÃO TOTAL DO EQUIPAMENTO

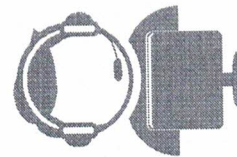
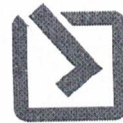

ASSISTÊNCIA TÉCNICA DISPONÍVEL



SENHA PADRÃO PARA O APLICATIVO

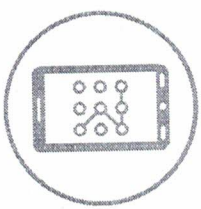

AGENDAMENTO DE OPERAÇÃO AUTOMÁTICA

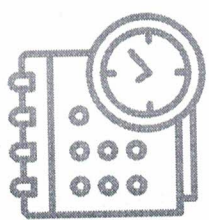

NOTIFICAÇÕES DO APLICATIVO DIRETAMENTE NO CELULAR

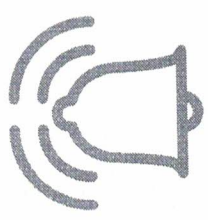

REGULAGEM DE CONTROLE DE PULSO (TEMPO) PARA CELULARE CONTROLE REMOTO, COM DESLIGAMENTO AUTOMÁTICO

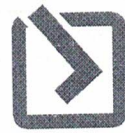
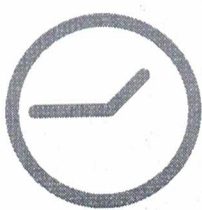

RADIAÇÃO COM ALCANCE DE 360° NO AMBIENTE



TOTALMENTE DIGITALE FUNCIONAMENTO AUTOMÁTICO ATRAVÉS DE CONTROLEREMOTO

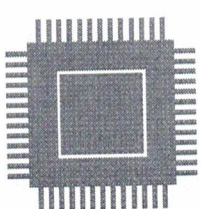

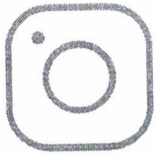

@elroi.medical

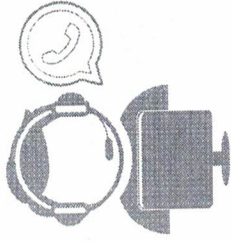

<https://www.facebook.com/elroimedical>

(48) 999311598  
(48) 3047.4007

[vendas@elroimedical.com.br](mailto:vendas@elroimedical.com.br)



[https://www.youtube.com/channel/UCL\\_G2kvDDqydDNeKP-hqLdQ?view\\_as=subscriber](https://www.youtube.com/channel/UCL_G2kvDDqydDNeKP-hqLdQ?view_as=subscriber)



<https://www.linkedin.com/company/elroi-medical>

[www.elroimedical.com.br](http://www.elroimedical.com.br)

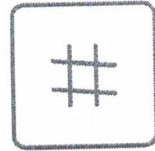

#bacclean  
#baccleanbasic  
#bacpro  
#elroimedical

